

FENECON

FENECON AVU Montage- und Bedienungsanleitung

Version:2023.9.1

Inhaltsverzeichnis

1. Informationen zu dieser Anleitung	3
1.1. Formelles zur Montage- und Bedienungsanleitung	3
1.2. Version/Revision	3
1.3. Darstellungskonventionen	3
1.4. Aufbau von Warnhinweisen	4
1.5. Begriffe und Abkürzungen	5
2. Sicherheit	6
2.1. Bestimmungsgemäße Verwendung	6
2.2. Qualifikation des Personals	6
2.2.1. Elektro-Fachpersonal	6
2.2.2. Servicepersonal	6
2.3. Allgemeines zur AVU	6
2.3.1. Installation, Betrieb und Wartung	7
2.3.2. Brandschutz	7
3. Technische Daten AVU-63-16	8
3.1. Allgemein	8
3.2. Abmessungen	9
3.3. Anschlussbelegung	10
3.3.1. Übersicht Innenaufbau	10
3.3.2. Detaillierte Anschlussbelegung	12
4. Allgemeine Beschreibung	13
4.1. Systemaufbau	13
5. Montagevorbereitung	14
5.1. Lieferumfang	14
5.2. Benötigtes Werkzeug	15
6. Montage AVU	16
6.1. Sicherheitshinweise	16
6.2. Aufstellbedingungen und Abstände am Aufstellort	19
6.3. Wandmontage	20
7. Elektrische Installation	21
7.1. Gesamtübersicht der Anschlussverbindungen	21
7.2. Verbindungen zwischen den einzelnen Komponenten	22
7.2.1. Anschluss des Netzeingangs und der Verbraucher	22
7.2.2. Verbindung zum Wechselrichter	23
7.2.3. Verbindung zur EMS-Box	24
7.2.4. Anschluss Energy Meter ohne externe Erzeuger	25
7.2.5. Anschluss einer externen Zustandsanzeige (optional)	26

7.3. Elektrische Installation mit externem AC-Erzeuger	27
7.3.1. Gesamtübersicht der Anschlussverbindungen	27
7.3.2. Anschluss Energy Meter mit externem AC- Erzeuger.....	28
8. Anzeige und Bedienung	29
8.1. LED-Statusanzeige	29
8.2. Bedientätigkeiten	30
9. Erstinbetriebnahme	31
9.1. Prüfen der Installation, Anschlüsse und Verkabelung	31
9.2. Einstellungen am Überwachungsrelais	32
9.3. Einschalten der Leitungsschutzschalter.....	33
9.4. Endmontage	34
9.5. Einschalten/Ausschalten der Anlage	35
9.5.1. Einschalten	35
9.5.2. Ausschalten	35
9.6. Austauschen der Feinsicherungen	36
10. FENECON-Service	37
11. Technische Wartung	38
11.1. Prüfungen und Inspektionen	38
11.2. Wartungsarbeiten.....	38
11.3. Reparaturen.....	38
12. Übergabe an den Betreiber	39
12.1. Informationen für den Betreiber	39
13. Demontage und Entsorgung	40
13.1. Demontage	40
13.2. Entsorgung.....	40
14. Verzeichnisse	41
14.1. Abbildungsverzeichnis	41
14.2. Tabellenverzeichnis	42

1. Informationen zu dieser Anleitung

Das Personal muss diese Montage- und Bedienungsanleitung vor Beginn aller Arbeiten sorgfältig gelesen und verstanden haben.

1.1. Formelles zur Montage- und Bedienungsanleitung

© FENECON GmbH, 2023.

Alle Rechte vorbehalten.

Nachdruck, auch auszugsweise, ist nur mit einer Genehmigung der Firma FENECON GmbH gestattet.

1.2. Version/Revision

Version /Revision	Änderung	Datum	Name
2022.8.1	Entwurf Erstellung	03.08.2022	FENECON
2022.9.1	Überarbeitung Entwurf	05.09.2022	FENECON
2022.11.1	Fertigstellung der Anleitung	15.11.2022	FENECON
2023.1.1	Überarbeitung der Anleitung	27.01.2023	FENECON
2023.4.1	Überarbeitung der Anleitung	12.04.2023	FENECON
2023.9.1	Überarbeitung der Anleitung/Anpassung RCDs	08.09.2023	FENECON

Tabelle 1. Version/Revision

1.3. Darstellungskonventionen





	Dieses Symbol kennzeichnet eine unmittelbar drohende Gefahr. Falls diese Gefahr nicht vermieden wird, kann diese zum Tod oder zu schweren Verletzungen führen.
	Dieses Symbol kennzeichnet eine mögliche gefährliche Situation. Falls diese gefährliche Situation nicht vermieden wird, kann dies zu leichten oder mäßigen Verletzungen führen.
	Dieses Symbol kennzeichnet eine Warnung. Falls diese Warnung nicht beachtet wird, kann dies zu Beschädigung und/oder Zerstörung der Anlage führen.
	Dieses Symbol kennzeichnet einen Hinweis. Das Beachten des Hinweises wird empfohlen.

Tabelle 2. Darstellungskonventionen

1.4. Aufbau von Warnhinweisen

1.4. Aufbau von Warnhinweisen

Warnhinweise schützen bei Beachtung vor möglichen Personen- und Sachschäden. Die Größe der Gefahr wird durch das Signalwort eingestuft.



Quelle der Gefahr
Mögliche Folgen bei Nichtbeachtung
- Maßnahmen zur Vermeidung/Verbote

Gefahrenzeichen

Das Gefahrenzeichen kennzeichnet Warnhinweise, die vor Personenschäden warnen.

Quelle der Gefahr

Die Quelle der Gefahr nennt die Ursache der Gefährdung.

Mögliche Folgen bei Nichtbeachtung

Die möglichen Folgen bei Nichtbeachtung des Warnhinweises sind z. B. Quetschungen, Verbrennungen oder andere schwere Verletzungen.

Maßnahmen/Verbote

Unter Maßnahmen/Verbote sind Handlungen aufgeführt, die zur Vermeidung einer Gefährdung erfolgen müssen (z. B. Antrieb stillsetzen) oder die zur Vermeidung einer Gefährdung verboten sind.

1.5. Begriffe und Abkürzungen

Folgende Begriffe und Abkürzungen werden in der Montage- und Serviceanleitung verwendet:

Begriff/Abkürzung	Bedeutung
AC	Alternating Current – Wechselstrom
AVU	Automatische Verbraucher-Umschaltung
BMS	Batterie Management System
DC	Direct Current – Gleichstrom
EMS	Energiemanagement System
Energy-Meter	Stromzähler für den Wechselrichter am Netzanschlusspunkt
IBN	Inbetriebnahme
NAP	Netzanschlusspunkt
PE	Schutzleiter
VDE	Verband der Elektrotechnik, Elektronik & Informationstechnik e. V.
Widget	Komponente des Online-Monitoring

Tabelle 3. Begriffe und Abkürzungen

2. Sicherheit

2.1. Bestimmungsgemäße Verwendung

Die Automatische Verbraucher-Umschaltung ist eine Ergänzung zum Speichersystem.

Sie gewährleistet eine automatisierte, unabhängige und allpolige Umschaltung des gesamten Hausverbrauches von der Netzversorgung auf den Notstromabgang des Wechselrichters (und zurück bei Netzwiederkehr). Zusätzlich ist eine manuelle Umschaltung von außen möglich.



Die konforme Netztrennung findet weiterhin im Wechselrichter statt. Die AVU dient ausschließlich zur Umschaltung der Verbraucher.

2.2. Qualifikation des Personals

Die Installation und Wartung der Anlage darf ausschließlich qualifiziertes Personal durchführen.

2.2.1. Elektro-Fachpersonal

Zu Elektro-Fachpersonal zählen Personen, die

- aufgrund Ihrer fachlichen Ausbildung, Kenntnisse und Erfahrungen inklusive Kenntnis aller einschlägiger Normen und Bestimmungen in der Lage sind, Arbeiten an elektrischen Anlagen auszuführen.
- vom Betreiber zum Ausführen von Arbeiten an elektrischen Anlagen beauftragt und geschult worden sind.
- mit der Funktionsweise der AVU vertraut sind.
- auftretende Gefährdungen erkennen und diese durch geeignete Schutzmaßnahmen verhindern können.

2.2.2. Servicepersonal

Zu Servicepersonal zählt Herstellerpersonal oder durch die FENECON GmbH unterwiesenes und autorisiertes Fachpersonal, welches für Arbeiten an der Anlage (z. B. Montage, Reparatur, Wartung, etc.) durch den Betreiber angefordert werden muss.

2.3. Allgemeines zur AVU

- Die Installation der AVU und die Herstellung der Kabelverbindungen dürfen nur durch Elektro-Fachpersonal erfolgen.
- Die AVU darf ausschließlich unter den bestimmten vorgegebenen Bedingungen benutzt werden (vgl. Kapitel 3 Technische Daten AVU-63-16).
- Die AVU darf nicht in Wasser eingetaucht, befeuchtet oder mit nassen Händen berührt werden.
- Ein Abstand muss zu Wasserquellen gehalten werden.
- Die AVU von Kindern und Tieren fernhalten.
- Die AVU kann einen Stromschlag und durch Kurzschlussströme Verbrennungen verursachen.

- Die AVU darf nicht erhitzt werden.
- Die AVU nicht mehr verwenden, wenn während der Montage, des normalen Betriebs und/oder der Lagerung Farbveränderungen oder mechanische Schäden festgestellt werden.
- Die AVU nicht in der Nähe von offenem Feuer, Heizungen oder Hochtemperaturquellen aufstellen oder benutzen.
- Aufgrund der Hitze können Isolationen schmelzen.
- Die AVU nicht werfen oder fallen lassen.
- Die Anweisungen zur Installation und zum Betrieb müssen gelesen, um Schäden durch fehlerhafte Bedienung zu vermeiden.
- Nicht auf die AVU treten.

2.3.1. Installation, Betrieb und Wartung

Bei Installation, Betrieb oder Wartung der AVU unbedingt die folgenden Sicherheitshinweise beachten:

- Installations-/Wartungsarbeiten und die Herstellung der Kabelverbindungen dürfen nur von Fachpersonal (Elektro-Fachpersonal) durchgeführt werden.
- Bei den Wartungsarbeiten auf trockene Isoliergegenstände stellen und während der Wartungsarbeiten/des Betriebs keine Metallgegenstände (z. B. Uhren, Ringe und Halsketten) tragen.
- Isolierte Werkzeuge benutzen und persönliche Schutzausrüstung tragen.
- Es dürfen sich keine unter Spannung stehende Kontakte mit Potentialdifferenz berühren.
- Die Batteriespannung mit einem Multimeter messen und sicherstellen, dass die Ausgangsspannung im Aus-Modus 0 V beträgt.
- Wenn eine Anomalie festgestellt wird, das Gerät sofort ausschalten.
- Die Wartungsarbeiten erst fortsetzen, nachdem die Ursachen der Anomalie beseitigt wurden.

2.3.2. Brandschutz

- Die AVU nicht direktem Sonnenlicht aussetzen.
- Den Kontakt mit leitfähigen Gegenständen (z. B. Drähten) vermeiden.

3. Technische Daten AVU-63-16

3.1. Allgemein

Benennung		Wert/Größe
Installations- / Umgebungsbedingungen	IP-Klassifizierung	IP20
	Aufstellort	Innenraum
	Betriebshöhe über NN	≤ 2.000 m
	Überspannungskategorie (OVC)	II
	Schutzart	I (PE-Schutzleiter)
	Max. Luftfeuchtigkeit	95 %
	Aufstell-/ Betriebstemperatur	-5 °C bis +45°C
	Netzanschluss	L1, L2, L3, N, PE
	Absicherung Netzanschluss	63 A
	Fehlerstromüberwachung	Anforderungen je nach Installationsort beachten
	Nennfrequenz	50 Hz – 60 Hz
	Ausgangsspannung AC	400 V
	Max. Strom Netzbetrieb	63 A
	Geeignete Netzformen	TN-S und TT
Notstrombetrieb	Verbraucheranschluss	L1, L2, L3, N
	Scheinleistung Notstrombetrieb	10.000 VA
	Max. Strom Notstrombetrieb	16,5 A
	Netzform Notstrombetrieb	TN-S
Zertifizierung /Richtlinie	Umschaltzeiten	Netzausfall > Notstrombetrieb: ca. 3 s Notstrombetrieb > Netzbetrieb: ca. 3 s
Allgemein	Gesamtsystem	CE
	Breite Tiefe Höhe	486 147 486 mm
	Gewicht, ca.	16 kg
	Verschmutzungsgrad	2
	Mechanische Krafteinwirkung/Stoßfestigkeit	IK8

Tabelle 4. Technische Daten – AVU

3.2. Abmessungen

Die Maße sind in mm angegeben.



Abbildung 1. AVU – Abmessungen

3.3. Anschlussbelegung

3.3. Anschlussbelegung

3.3.1. Übersicht Innenaufbau

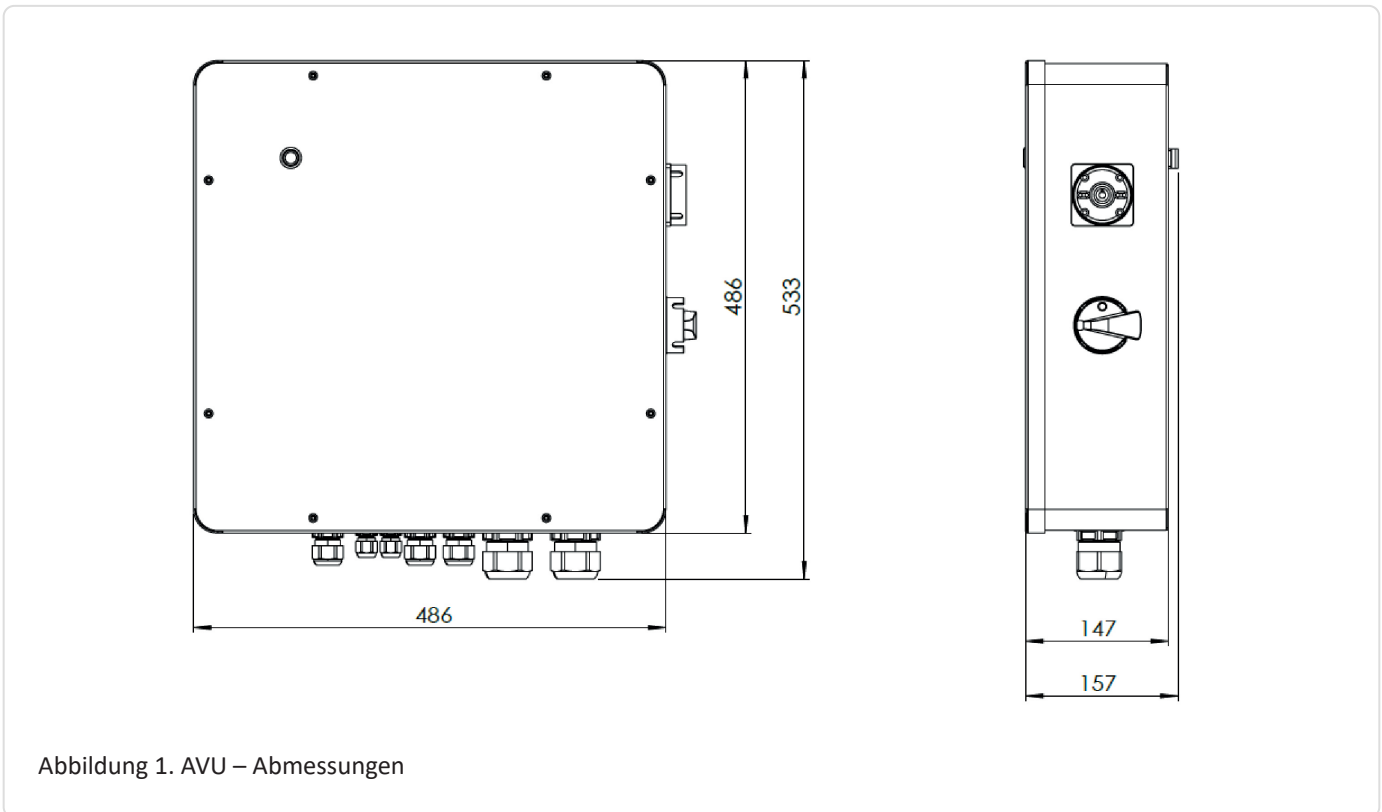

Abbildung 2. Übersicht Innenaufbau – AVU

Pos.	Beschreibung
1	3-Phasen Überwachungsrelais – inkl. Neutralleiter-Überwachung
2	Hutschienen-Netzteil 12 V/DC; 4.5 A; 54 W
3	3x Sicherungsklemmen (inkl. Schmelzsicherung) + 1x Durchgangsklemme
4	Sicherungsautomat: C6 Leitungsschutzschalter; 1-polig
5	Sicherungsautomat: C25 Leitungsschutzschalter, 4-polig
6	Gave Motorised Schalter (automatischer Verbraucher Umschalter)
7	Optional: FENECON Home 10 Energy Meter
8	Durchgangsreihenklammern für die Spannungsversorgung des Energy Meters
9	Durchgangsreihenklammern Spannungsversorgung intern (12V)
10	Durchgangsreihenklammern zur Verbindung mit den Relaisanschlüssen – zur LED-Statusabfrage
11	Durchgangsreihenklammern für die Spannungsversorgung der EMS-Box
12	Durchgangsreihenklammern zur Verbindung mit dem Wechselrichter – OnGrid/Netz
13	Durchgangsreihenklammern zur Verbindung mit dem Wechselrichter – OffGrid/Notstrom
14	Durchgangsreihenklammern für den Netzanschluss
15	Durchgangsreihenklammern für den Anschluss der Verbraucher

Tabelle 5. Übersicht Innenaufbau – AVU

3.3. Anschlussbelegung

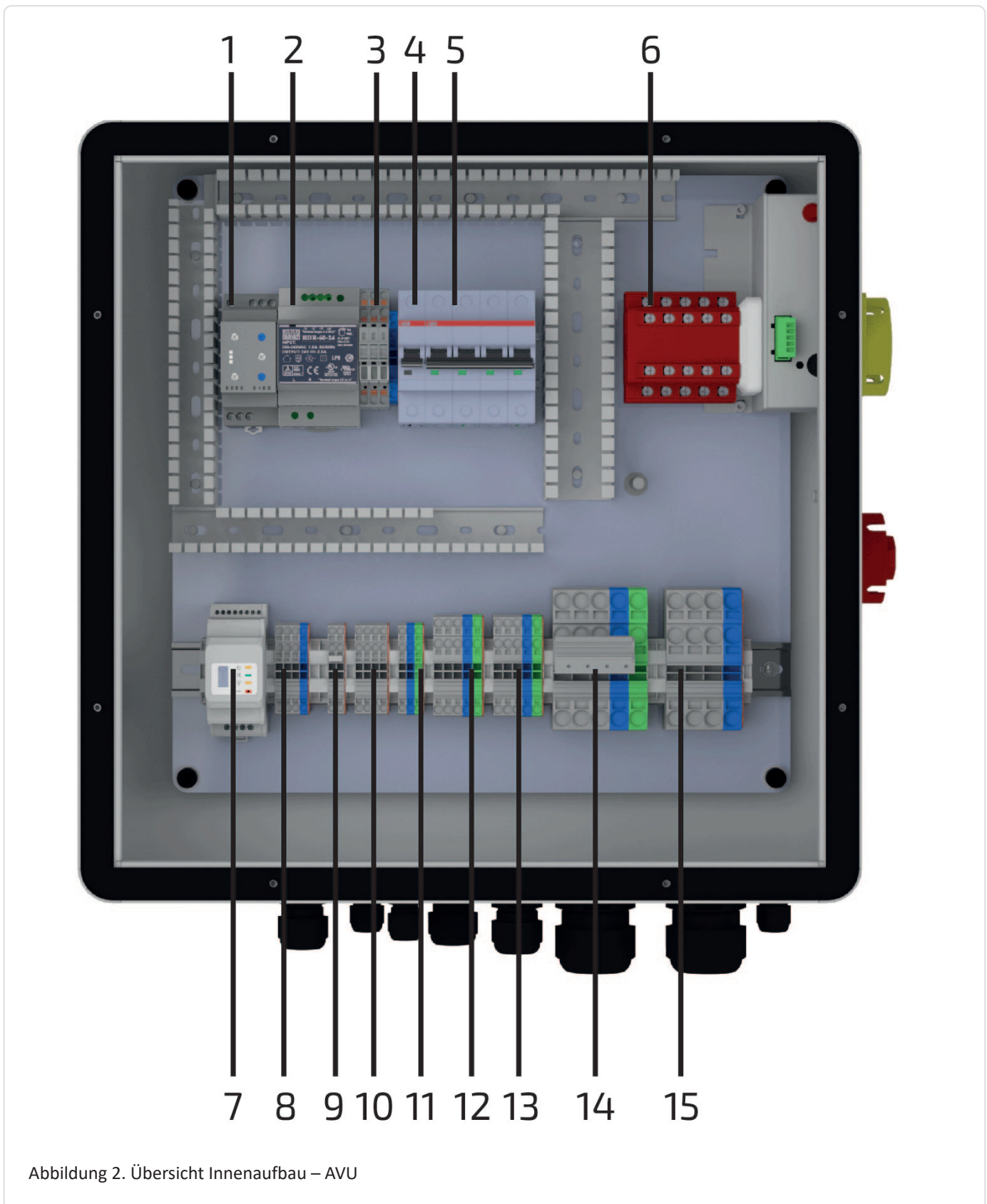
3.3.2. Detaillierte Anschlussbelegung

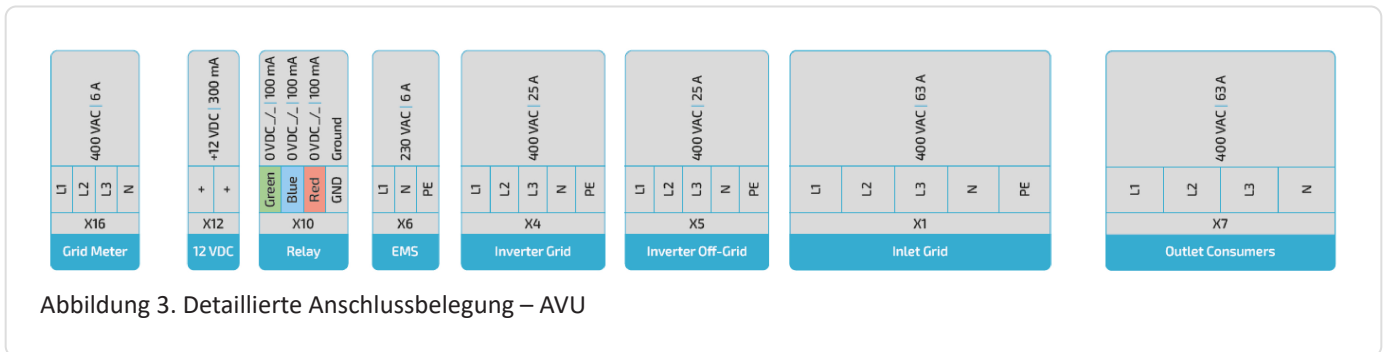

Pos.	Beschreibung
X16	Optional: Versorgung FENECON Home 10 Energy Meter
X12	12 V DC
X10	Relay Status
X6	AC - Versorgung EMS-Box
X4	Wechselrichter Grid
X5	Wechselrichter Off-Grid
X1	Netzanschluss
X7	Verbraucheranschluss

Tabelle 6. Detaillierte Anschlussbelegung – AVU

4. Allgemeine Beschreibung

Die Automatische Verbraucher-Umschaltung ist eine Ergänzung zu einem Speichersystem. Mit dieser ist im Netzparallelbetrieb eine uneingeschränkte Versorgung der Verbraucher mit max. 43 kW bzw. 63 A möglich.

Die AVU gewährleistet eine automatisierte, unabhängige Umschaltung des gesamten Hausverbrauchs von der Netzversorgung auf den Notstromabgang des Wechselrichters und zurück, bei Netzwiederkehr. Zudem ist eine manuelle Umschaltung von außen möglich. Für die Installation des Speichersystems, bitte die Anleitung des FENECON Home 10 beachten!



Die konforme Netztrennung findet weiterhin im Wechselrichter statt. Die AVU dient ausschließlich zur Umschaltung der Verbraucher.

4.1. Systemaufbau



Abbildung 4. Anlage – schematische Darstellung mit optionalen Komponenten

5. Montagevorbereitung

5. Montagevorbereitung

5.1. Lieferumfang

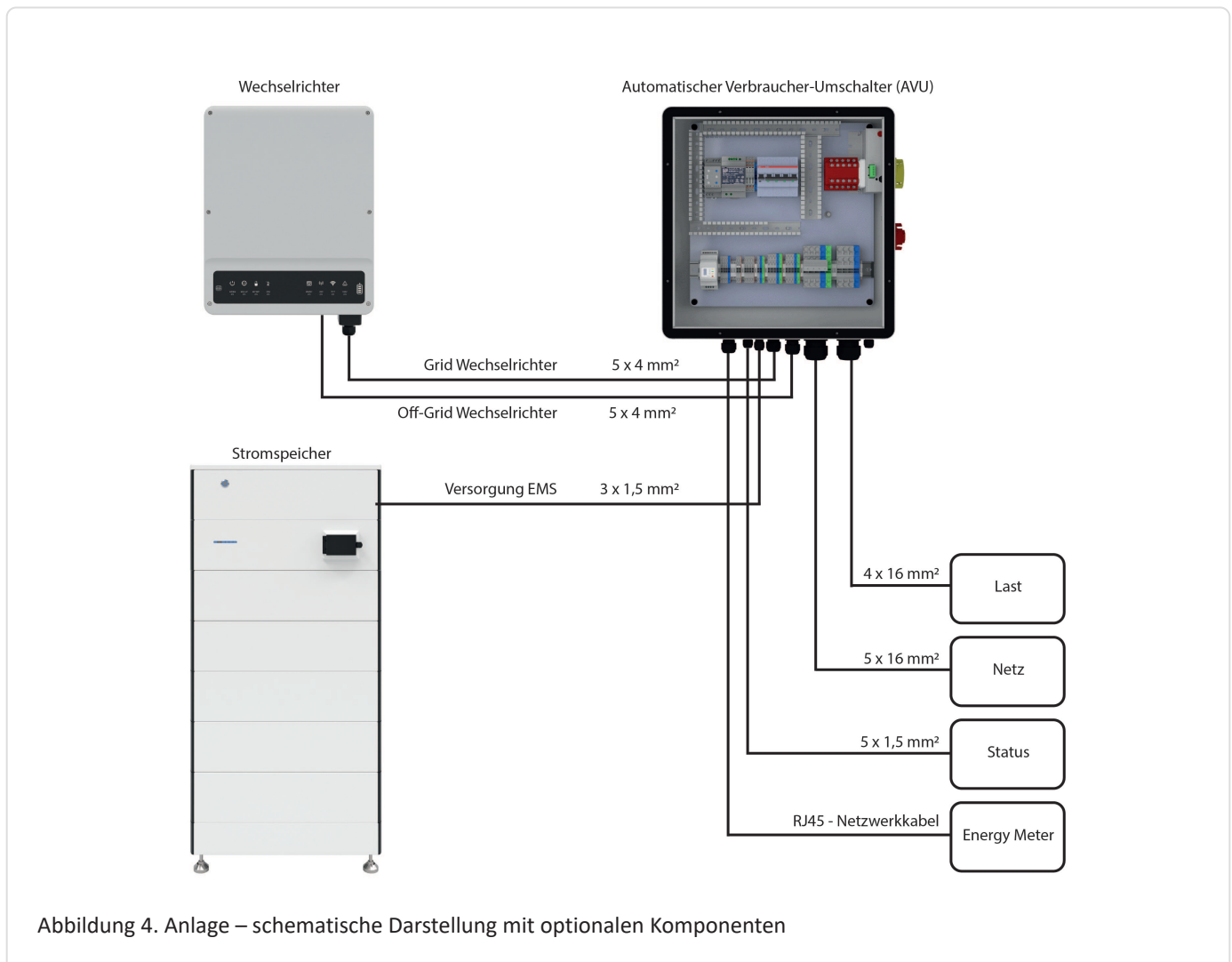
Im Lieferumfang sind folgende Artikel enthalten.



Abbildung	Anzahl	Bezeichnung
	1	Automatische Verbraucher-Umschaltung
	1	Wandhalterung
	2	Schraube für Wandhalterung
	4	Schraube M6x67mm und Dübel 8x60mm für Wandmontage
	1	Mutter, Karoseriescheibe und Federring für Erdung
	2	Blindstopfen für nicht verwendete Verschraubungen
	1	Montage- und Bedienungsanleitung

Tabelle 7. Lieferumfang – AVU

5.2. Benötigtes Werkzeug

Zur Montage der Komponenten der Anlage wird folgendes Werkzeug benötigt.

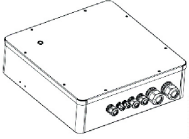
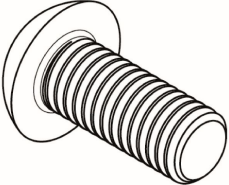
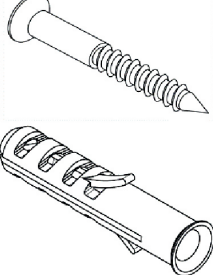

Das Werkzeug ist nicht im Lieferumfang enthalten.









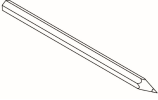
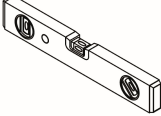
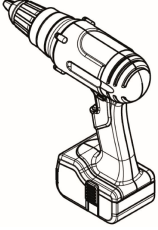
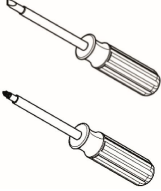
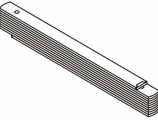
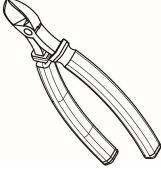
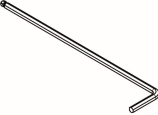
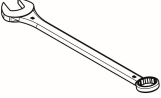
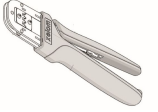

Abbildung	Bezeichnung	Abbildung	Bezeichnung
	Stift		Wasserwaage
	Schlagbohrmaschine / Akkuschrauber		Schraubendrehersatz
	Meterstab		Seitenschneider
	2,5mm Inbusschlüssel		Gabelschlüsselsatz
	Crimpzange		Multimeter
	Zange für Verschraubungen		Schutzbrille
	Sicherheitsschuhe		Staubmaske
	Gummihammer		Staubsauger
	Abisolierzange		Schutzhandschuhe
	Drehmomentschlüssel		Abmantelmesser

Tabelle 8. Benötigtes Werkzeug

6. Montage AVU

Vor der Installation sorgfältig prüfen, ob die Verpackung und das Produkt beschädigt sind und ob alle im Lieferumfang aufgeführten Zubehörteile enthalten sind. Im Falle, dass Zubehörteile fehlen oder beschädigt sind, wenden Sie sich an den Hersteller/Händler.

6.1. Sicherheitshinweise

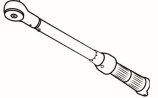

Elektrischer Schlag durch spannungsführende Teile

Tod oder schwere Verletzungen des Körpers und der Gliedmaßen durch elektrischen Schlag bei Berührung von spannungsführenden Kabel, die am System angeschlossen sind.

- Vor Beginn der Arbeiten der AVU spannungsfrei schalten und gegen Wiedereinschalten sichern.
- Mit dem Beginn der Arbeiten am Wechselrichter mindestens 5 Minuten nach dem Abschalten warten.
- Sicherheitshinweise der FENECON GmbH beachten.
- Keine freiliegenden spannungsführenden Teile oder Kabel berühren.
- Die Klemmleiste mit angeschlossenen DC-Leitern nicht unter Last aus dem Steckplatz herausziehen.
- Bei allen Arbeiten geeignete persönliche Schutzausrüstung tragen.



Feuer und Explosion

Tod oder schwere Verletzungen des Körpers und der Gliedmaßen durch Brand oder Explosion, im Fehlerfall kann im Inneren des Wechselrichters ein zündfähiges Gasgemisch entstehen. Durch Schalthandlungen kann in diesem Zustand im Inneren des Produkts ein Brand entstehen oder eine Explosion ausgelöst werden.

- Im Fehlerfall keine direkten Handlungen am Speichersystem durchführen.
- Sicherstellen, dass Unbefugte keinen Zutritt zum Speichersystem haben.
- Die Batteriemodule über die DC-Sicherung am Batterieturm vom Wechselrichter trennen.
- Den AC-Leitungsschutzschalter ausschalten oder wenn dieser bereits ausgelöst hat, ausgeschaltet lassen und gegen Wiedereinschalten sichern.
- Arbeiten am Wechselrichter (z. B. Fehlersuche, Reparaturarbeiten) nur mit persönlicher Schutzausrüstung für den Umgang mit Gefahrstoffen (z. B. Schutzhandschuhe, Augen- und Gesichtsschutz und Atemschutz) durchführen.

**Lichtbögen aufgrund von Kurzschluss-Strömen**

Tod oder schwere Verletzungen des Körpers und der Gliedmaßen durch Verbrennungen durch Hitzeentwicklung und Lichtbögen aufgrund von Kurzschluss-Strömen der Batteriemodule

- Vor allen Arbeiten an den Batteriemodulen, die Batteriemodule spannungsfrei schalten.
- Alle Sicherheitshinweise des Batterieherstellers einhalten.

**Zerstörung eines Messgeräts durch Überspannung**

Tod oder schwere Verletzungen des Körpers und der Gliedmaßen durch elektrischen Schlag beim Berühren eines unter Spannung stehenden Messgerätegehäuses: Eine Überspannung kann ein Messgerät beschädigen und zum Anliegen einer Spannung am Gehäuse des Messgeräts führen.

- Nur Messgeräte mit einem Eingangsspannungsbereich bis mindestens 600 V oder höher einsetzen.

**Nicht bestimmungsgemäße Verwendung**

Wird das Produkt in einer Art und Weise verwendet, welche nicht vom Hersteller definiert wurde, kann der vom Gerät unterstützte Schutz beeinträchtigt werden.

**Gewicht der AVU**

Verletzungen des Körpers und der Gliedmaßen durch Quetschen bei Herunterfallen während Transport oder Montage der AVU

- Die AVU vorsichtig transportieren und heben.
- Das Gewicht der AVU und seinen Schwerpunkt beachten.
- Bei allen Arbeiten an der AVU geeignete persönliche Schutzausrüstung tragen.

**Sand, Staub und Feuchtigkeit**

Durch das Eindringen von Sand, Staub und Feuchtigkeit kann die AVU beschädigt und die Funktion beeinträchtigt werden.

– AVU nur öffnen, wenn die Luftfeuchtigkeit innerhalb der Grenzwerte liegt und die Umgebung sand- und staubfrei ist.

**Elektrostatische Aufladung**

Durch das Berühren von elektronischen Bauteilen kann die AVU über elektrostatische Entladung beschädigt oder zerstört werden.

– Erden Sie sich, bevor Sie ein Bauteil berühren.

**Reinigungsmittel**

Durch die Verwendung von Reinigungsmitteln kann die AVU und Teile der AVU beschädigt werden.

– Die AVU und all seine Teile ausschließlich mit einem mit klarem Wasser befeuchteten Tuch reinigen.

6.2. Aufstellbedingungen und Abstände am Aufstellort



Abbildung 5. Abstände am Aufstellort

Montagebedingungen

- Die Wand muss stabil genug für die Befestigung der AVU sein und darf nicht entflammbar sein.
- Der Raum soll dauerhaft be- und entlüftet sein.
- Oberhalb der AVU mindestens 300 mm Abstand einhalten.
- Unterhalb der AVU mindestens 300 mm (hier werden Kabelkanäle nicht mitgemessen) Abstand einhalten.
- Vor der Vorderseite der AVU mindestens 1000 mm Abstand einhalten.
- Seitlich links der AVU mindestens 100 mm Abstand einhalten.
- Seitlich rechts der AVU mindestens 400 mm Abstand einhalten.

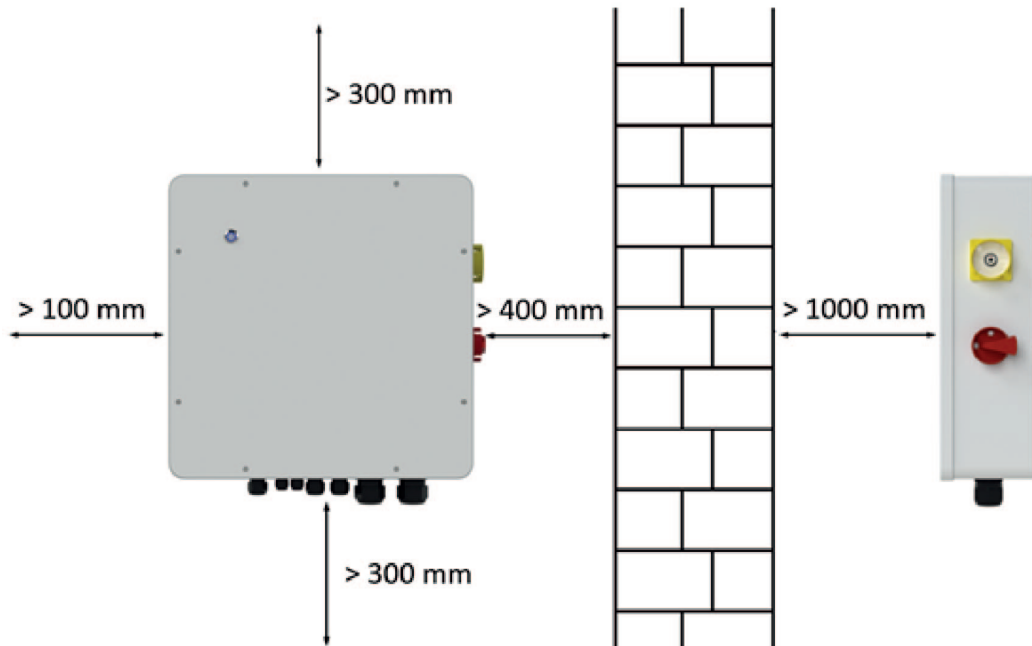

6.3. Wandmontage

6.3. Wandmontage

Zur Installation der AVU an der Wand wie folgt vorgehen:

Montage der Wandhalterung

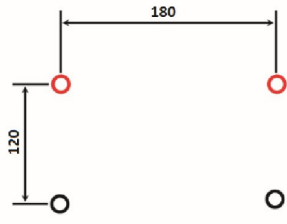
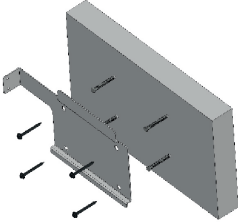
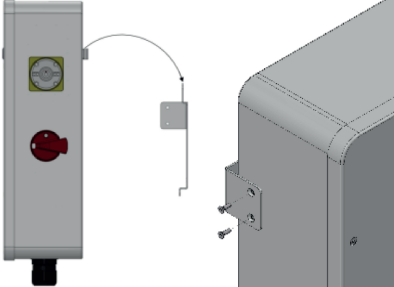
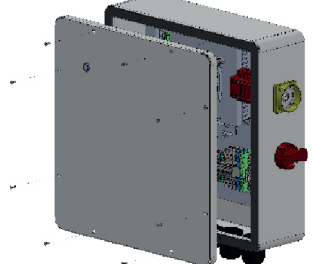
<p>Bohrlöcher</p> 	<p>1. Zur Befestigung der AVU nach den angegebenen Maßen 8 mm Löcher für die beiliegenden Dübel bohren.</p>
	<p>2. Die Wandhalterung an der Wand befestigen. Hierfür liegen Dübel und Schrauben bei. Es muss immer die Beschaffenheit der Wand beachtet werden, ob die Dübel verwendet werden können.</p>
	<p>3. Die AVU, mit Hilfe des Bügels an der Rückseite, an die Wandhalterung hängen. 4. Anschließend an der linken Seite mit Hilfe der beiliegenden Schrauben sichern.</p>
	<p>5. Die acht Schrauben an der Vorderseite lösen und den Deckel abnehmen (Torx T20).</p>

7. Elektrische Installation

7.1. Gesamtübersicht der Anschlussverbindungen

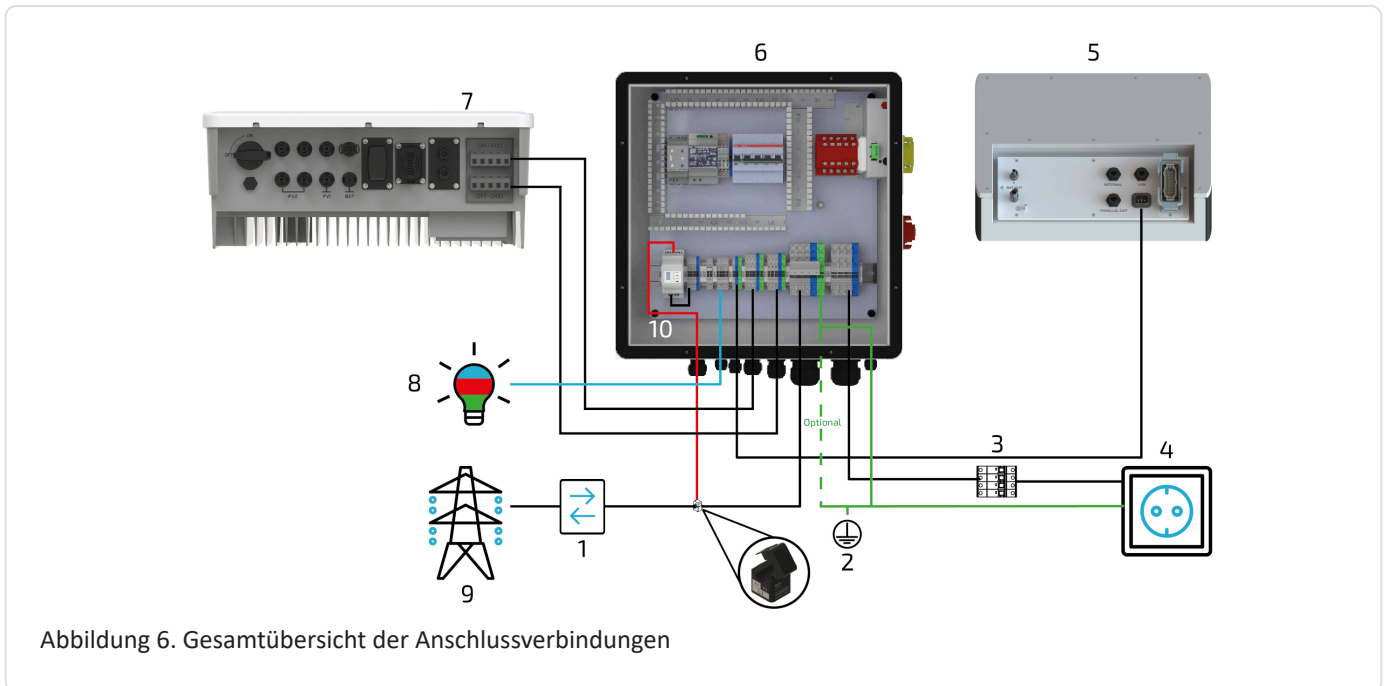

Pos.	Beschreibung
1	2- Richtungszähler vom Energieversorger
2	Potentialausgleichsschiene bzw. Erdungsanschluss
3	Absicherung der Verbraucher mit RCD Typ A und passenden LS-Schaltern
4	Verbraucher / Notstromverbraucher
5	EMS-Box Anschluss (unterbrechungsfrei) (AC-Versorgung der EMS-Box)
6	Automatische Verbraucher-Umschaltung (AVU)
7	Wechselrichter
8	Externes Zustandssignal
9	Netz
10	Optional: FENECON Home 10 Energy Meter (Energieflussrichtungszähler)

Tabelle 9. Komponenten der Gesamtübersicht



Optionaler Erdungsanschluss:

Je nach Netzform kann die Erdung über die Zuleitung oder durch die Potentialausgleichsschiene geschehen.

7.2. Verbindungen zwischen den einzelnen Komponenten

7.2. Verbindungen zwischen den einzelnen Komponenten

7.2.1. Anschluss des Netzeingangs und der Verbraucher

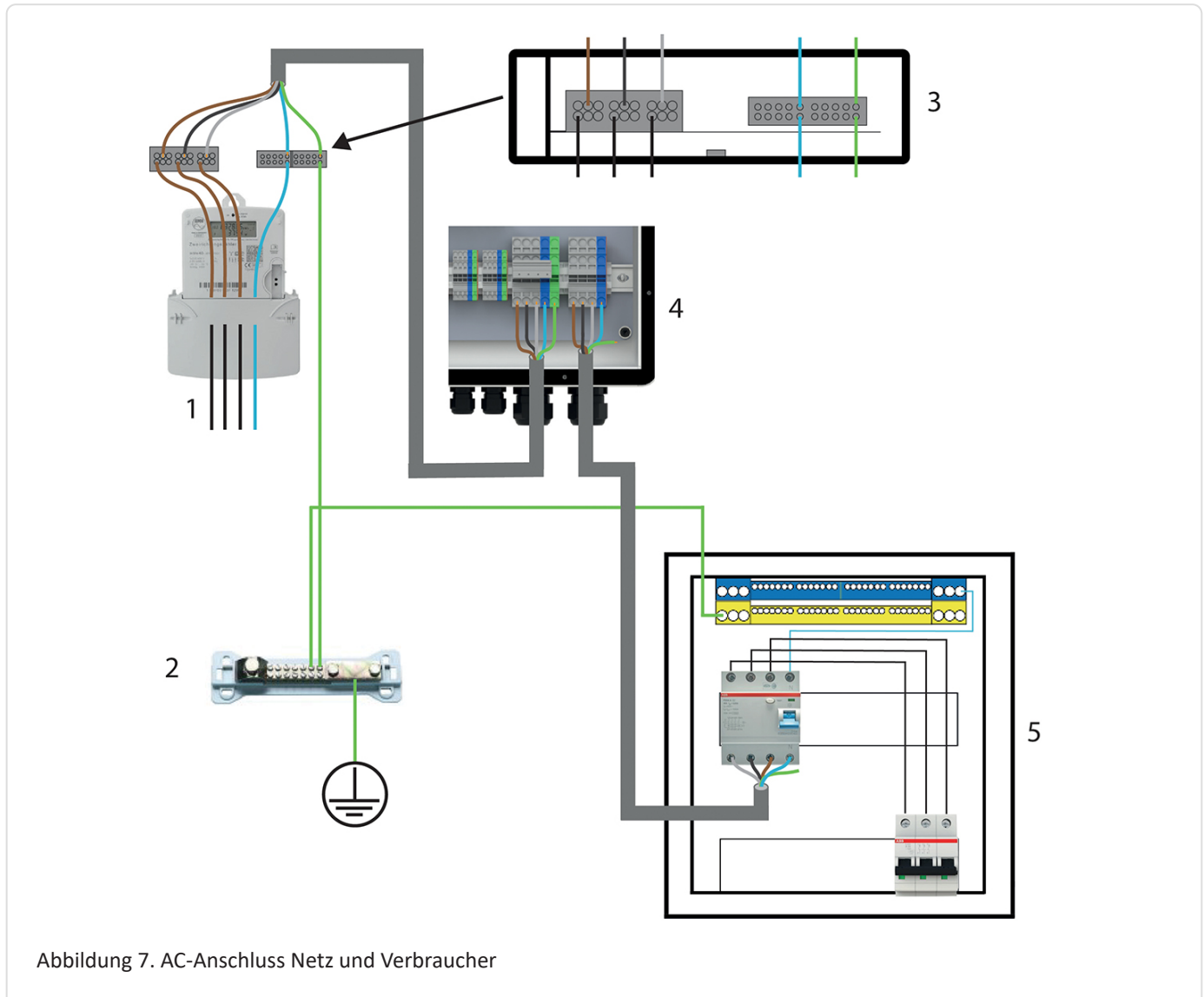

Pos.	Beschreibung
1	Zählerschrank mit 2 - Richtungszähler
2	Potentialausgleichsschiene bzw. Erdungsanschluss Verbunden mit Zählerschrank und Unterverteilung (jeweils 1x16mm ²)
3	Klemmstelle im Zählerschrank für Anschlusskabel zur AVU-Box (5x16mm ²)
4	Anschlussstelle in der AVU-Box (X7 & X1)
5	Verbraucher am Sicherungskasten bzw. Unterverteilung mit Typ A FI & LS - Schaltern AVU – Verbindungsleitung (4x16mm ²) + externer Erdungsdraht (1x16mm ²)

Tabelle 10. Komponenten für AC-Anschluss und Verbraucher (nicht im Lieferumfang enthalten)

7.2.2. Verbindung zum Wechselrichter



Abbildung 8. AC-Anschluss Wechselrichter

Pos.	Beschreibung
1	Wechselrichter
X4	Netzanschluss Wechselrichter an X4 (On- Grid) (5x4mm ²)
X5	Notstromanschluss Wechselrichter an X5 (OFF – Grid) (5x4mm ²)

Tabelle 11. Komponenten Wechselrichter Anschluss (nicht im Lieferumfang enthalten)

7.2. Verbindungen zwischen den einzelnen Komponenten

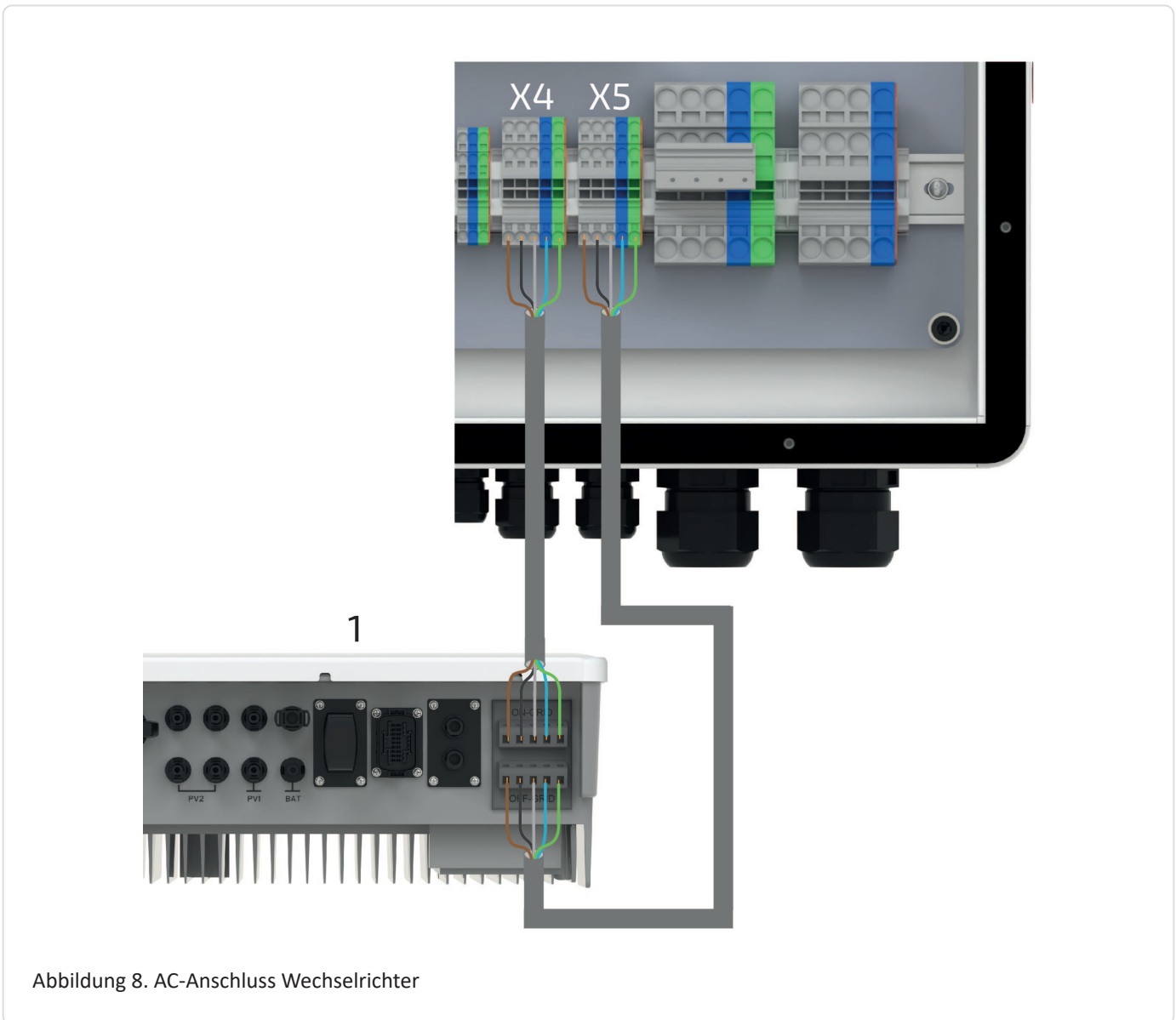
7.2.3. Verbindung zur EMS-Box

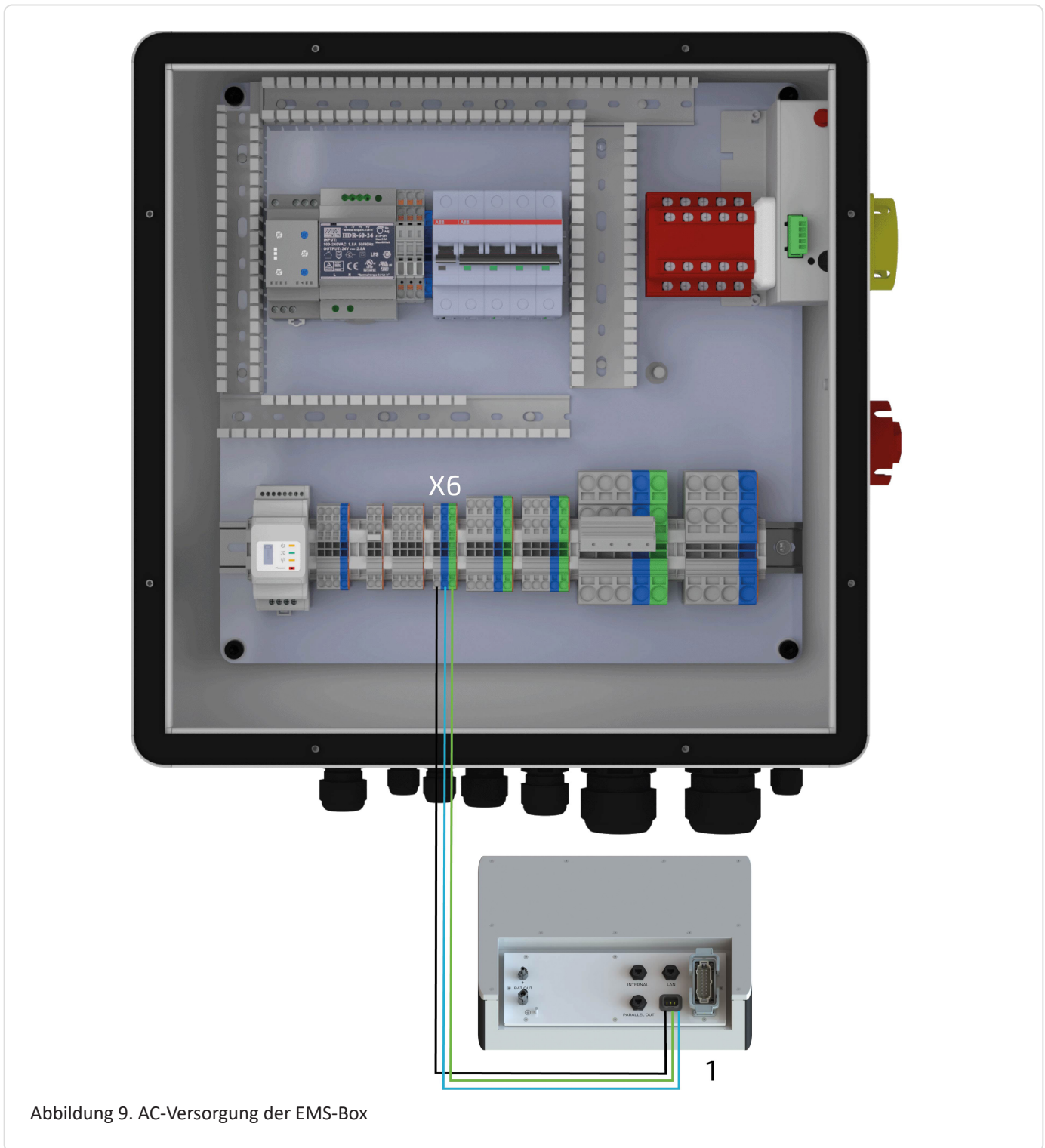

Pos.	Beschreibung
1	EMS-Box (AC-Anschluss)
X6	Anschluss AC-Versorgung EMS- Box an X6 (3x1,5mm ²)

Tabelle 12. Komponenten EMS-Box Anschluss (nicht im Lieferumfang enthalten)

7.2.4. Anschluss Energy Meter ohne externe Erzeuger



Abbildung 10. Energy Meter in der AVU

Pos.	Beschreibung
1	Netz
2	2-Richtungszähler von Energieversorger
3	Spannungsversorgung vom Energy Meter X16 (4x1,5mm ²)
4	Klappwandler (direkt hinter EVU-Zähler) bereits vormontiert am Energy Meter
5	Wechselrichter
6	Modbus Verbindung zwischen Energy Meter und Wechselrichter

Tabelle 13. Komponenten für den SmartMeter Anschluss (optional)

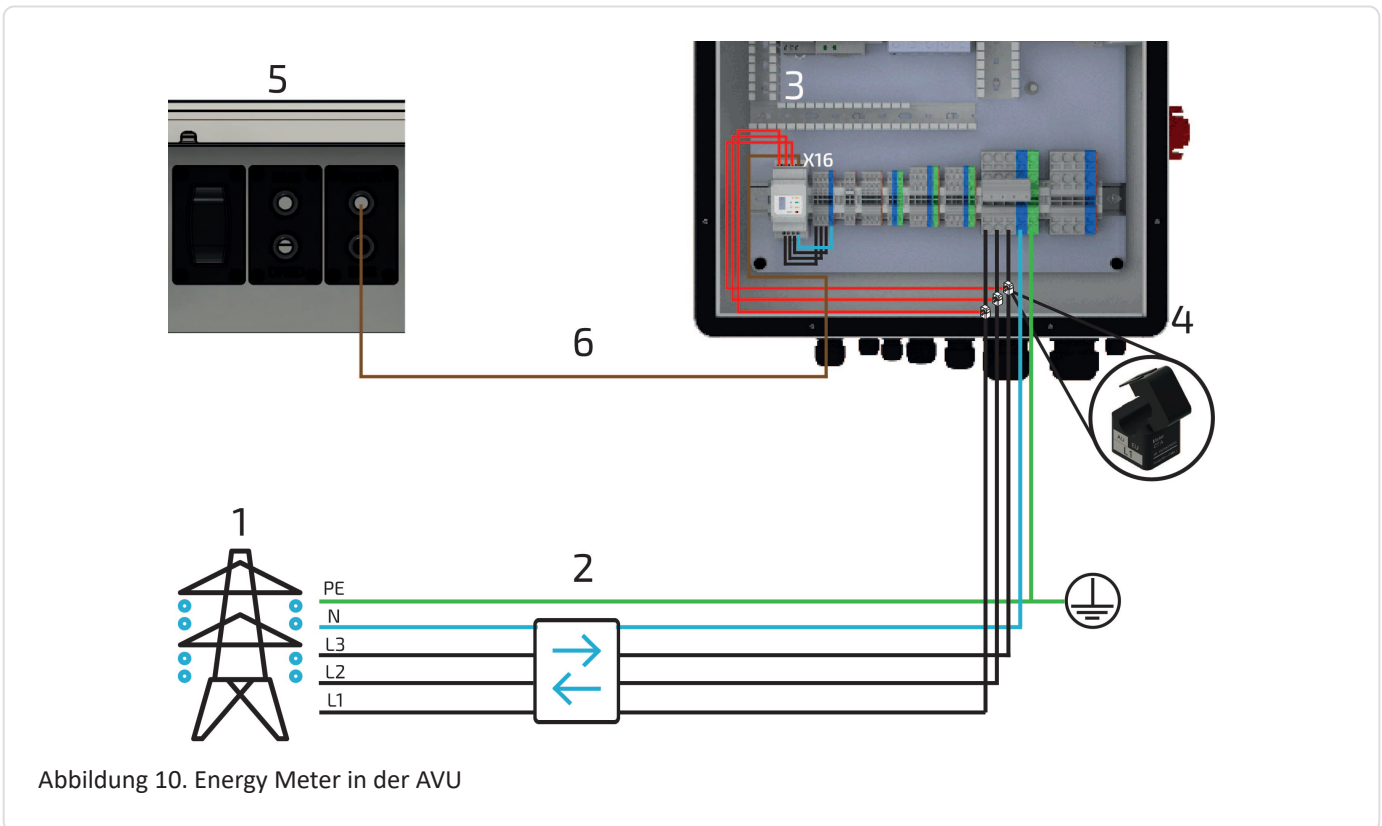

Sollte eine Bestandsanlage mit einem bereits installierten Energy Meter vorliegen, muss das Energy Meter nicht umgebaut werden.

7.2. Verbindungen zwischen den einzelnen Komponenten

7.2.5. Anschluss einer externen Zustandsanzeige (optional)



Abbildung 11. Anschluss externe Statusanzeige

Pos.	Beschreibung
1	Externe Zustandsanzeige (drei Zustände, je Zustand: 12V DC/ 100mA)

Tabelle 14. Komponenten für eine externe Zustandsanzeige (optional)

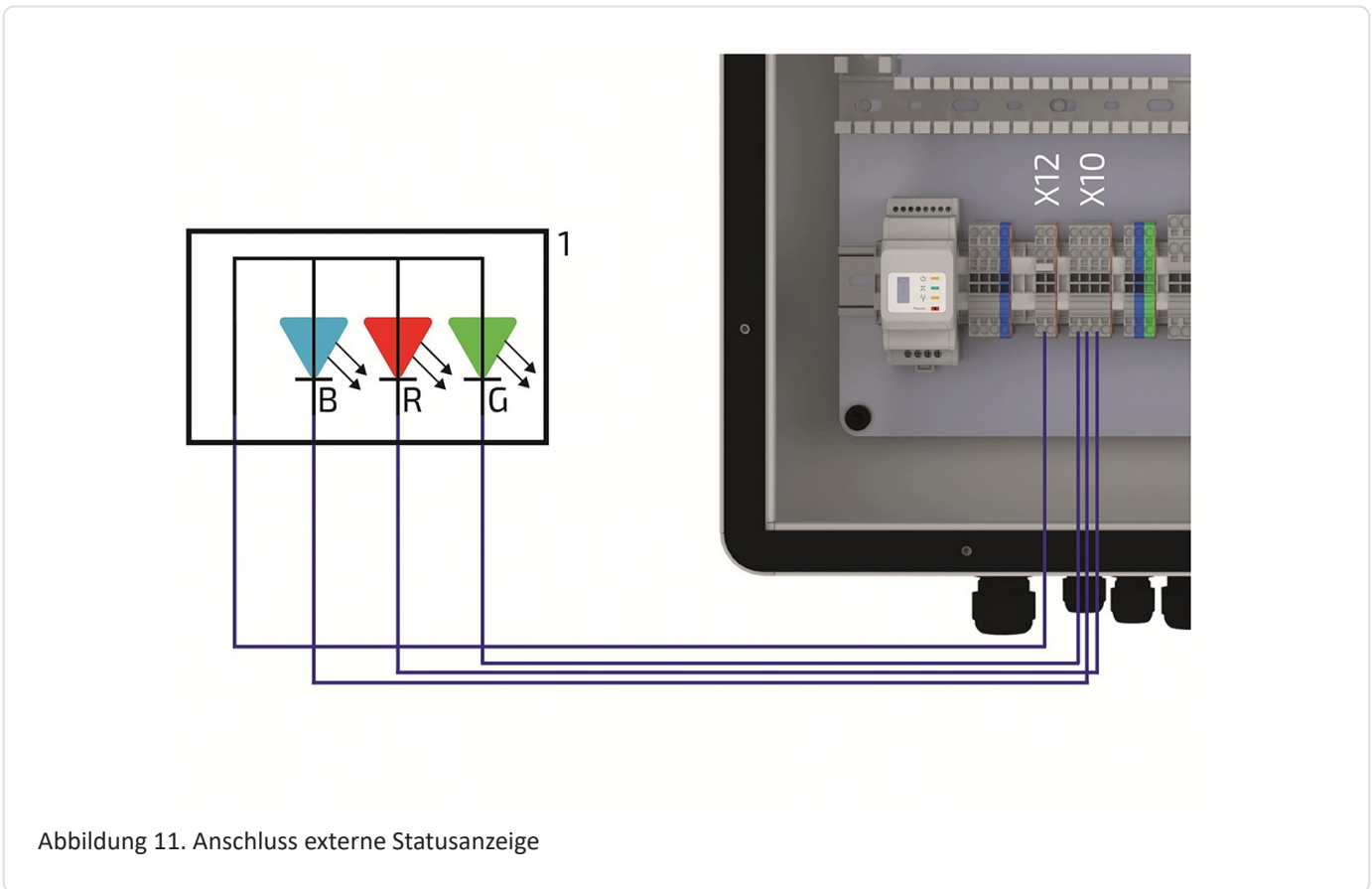

Bei der externen Zustandsanzeige handelt es sich um eine eigene Installation des Installateurs. Hierfür wird weder im Lieferumfang noch optional ein Produkt bereitgestellt.

7.3. Elektrische Installation mit externem AC-Erzeuger

7.3.1. Gesamtübersicht der Anschlussverbindungen

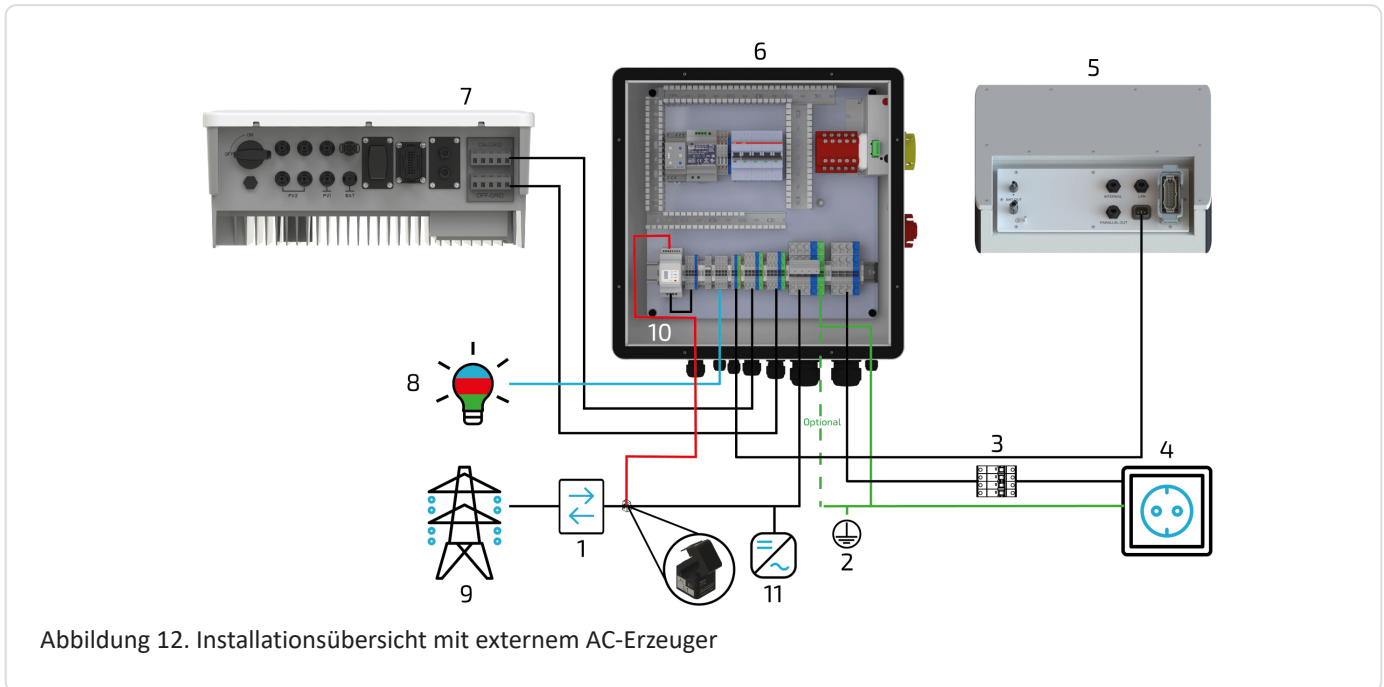

Pos.	Beschreibung
1	2- Richtungszähler vom Energieversorger
2	Potentialausgleichsschiene bzw. Erdungsanschluss
3	Absicherung der Verbraucher mit RCD Typ A und passenden LS- Schaltern
4	Verbraucher/ Notstromverbraucher
5	EMS – Box Anschluss (unterbrechungsfrei) (AC-Versorgung der EMS-Box)
6	Automatische Verbraucher-Umschaltung (AVU)
7	Wechselrichter
8	Externes Zustandssignal
9	Netz
10	FENECON Home 10 Energy Meter (Energieflussrichtungszähler)
11	Externer AC – Erzeuger

Tabelle 15. Komponenten der Gesamtübersicht mit externem AC-Erzeuger



in der bestehenden Unterverteilung müssen an Punkt 11 installiert werden.

7.3. Elektrische Installation mit externem AC-Erzeuger

7.3.2. Anschluss Energy Meter mit externem AC- Erzeuger

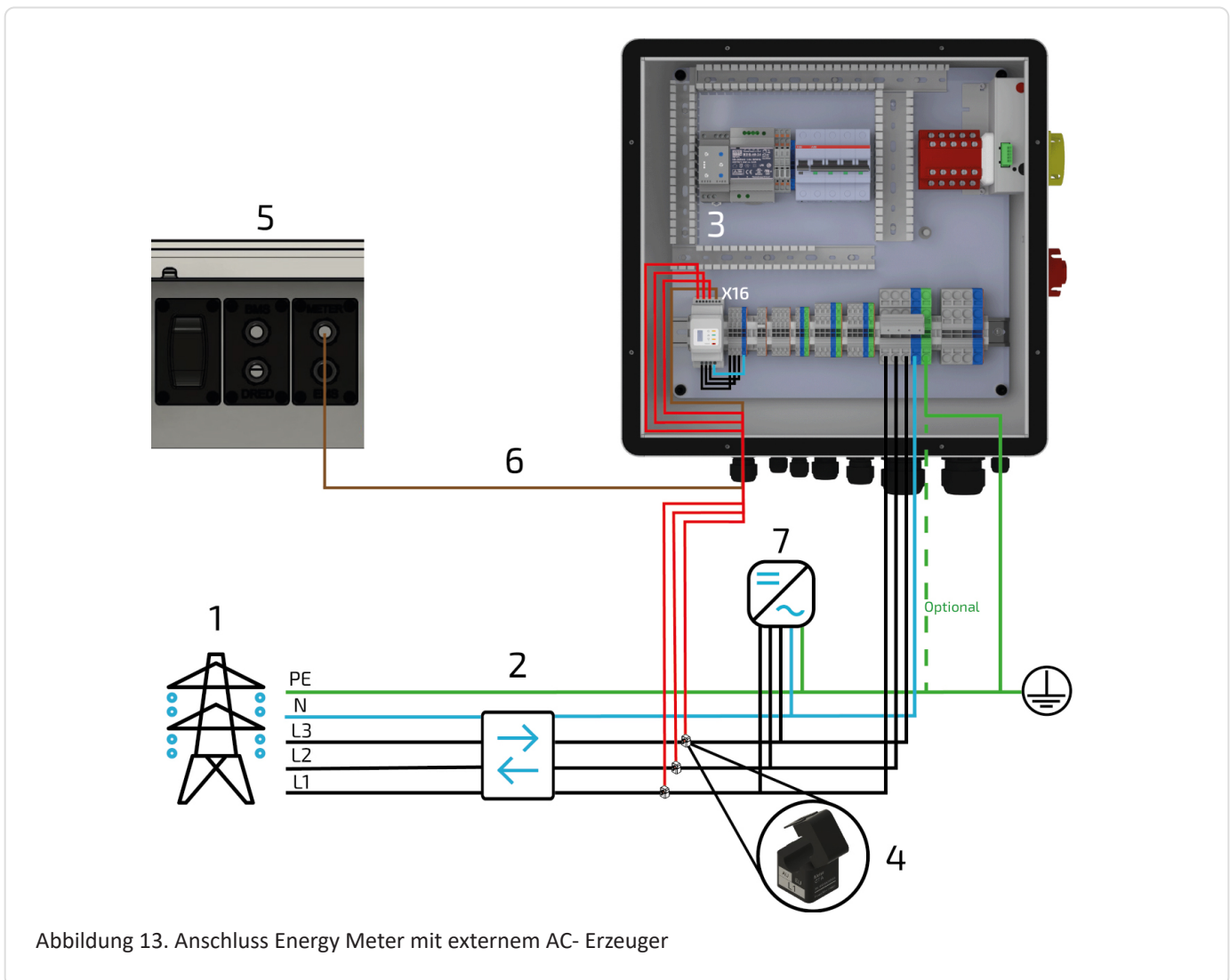

Pos.	Beschreibung
1	Netz
2	2-Richtungszähler von Energieversorger
3	FENECON Home 10 Energy Meter (Spannungsversorgung von X16: 4x1,5mm ²)
4	Klappwandler (direkt hinter AC- Erzeuger) bereits vormontiert am Smartmeter
5	FENECON Wechselrichter
6	Modbus zwischen Smartmeter und FENECON Wechselrichter
7	AC- Erzeuger (direkt hinter EVU – Zähler und hinter die Klappwandler des Energy-Meters)

Tabelle 16. Komponenten für den SmartMeter Anschluss & externem AC- Erzeuger (optional)



Sollte eine Bestandsanlage mit einem bereits installierten Energy Meter vorliegen, muss das Energy Meter nicht umgebaut werden.

8. Anzeige und Bedienung

8.1. LED-Statusanzeige



Abbildung 14. LED-Statusanzeige

Pos.	Beschreibung
Blau	Das System befindet sich im automatischen Netzbetrieb
Rot	Das System befindet sich im Notstrommodus (automatisch/manuell)
Grün	Das System befindet sich im manuellen Netzbetrieb

Tabelle 17. LED-Statusanzeige

8.2. Bedientätigkeiten

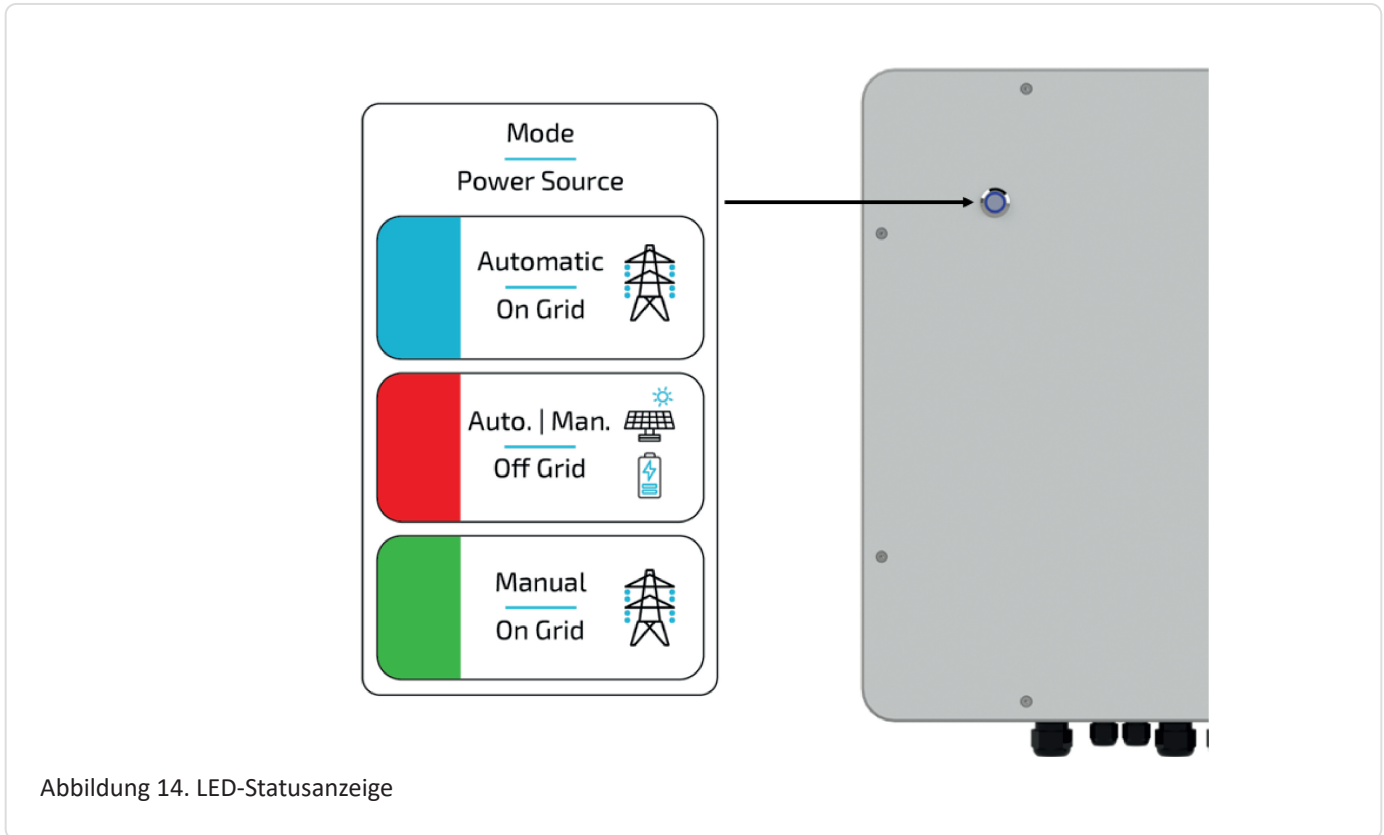
8.2. Bedientätigkeiten



Abbildung 15. Bedientätigkeiten

Pos.	Schalterstellung	Beschreibung
1	LED-Schalter betätigen	Motor im Schalter 2 wird ausgeschaltet (LED leuchtet grün)
2	Schalter aufsetzen und drehen	Es kann manuell der Modus gewechselt werden. Pos. 1: Netzbetrieb (LED leuchtet grün) Pos. 0: Aus Pos. 2: Notstrombetrieb (LED leuchtet rot)

Tabelle 18. Bedienung AVU

9. Erstinbetriebnahme

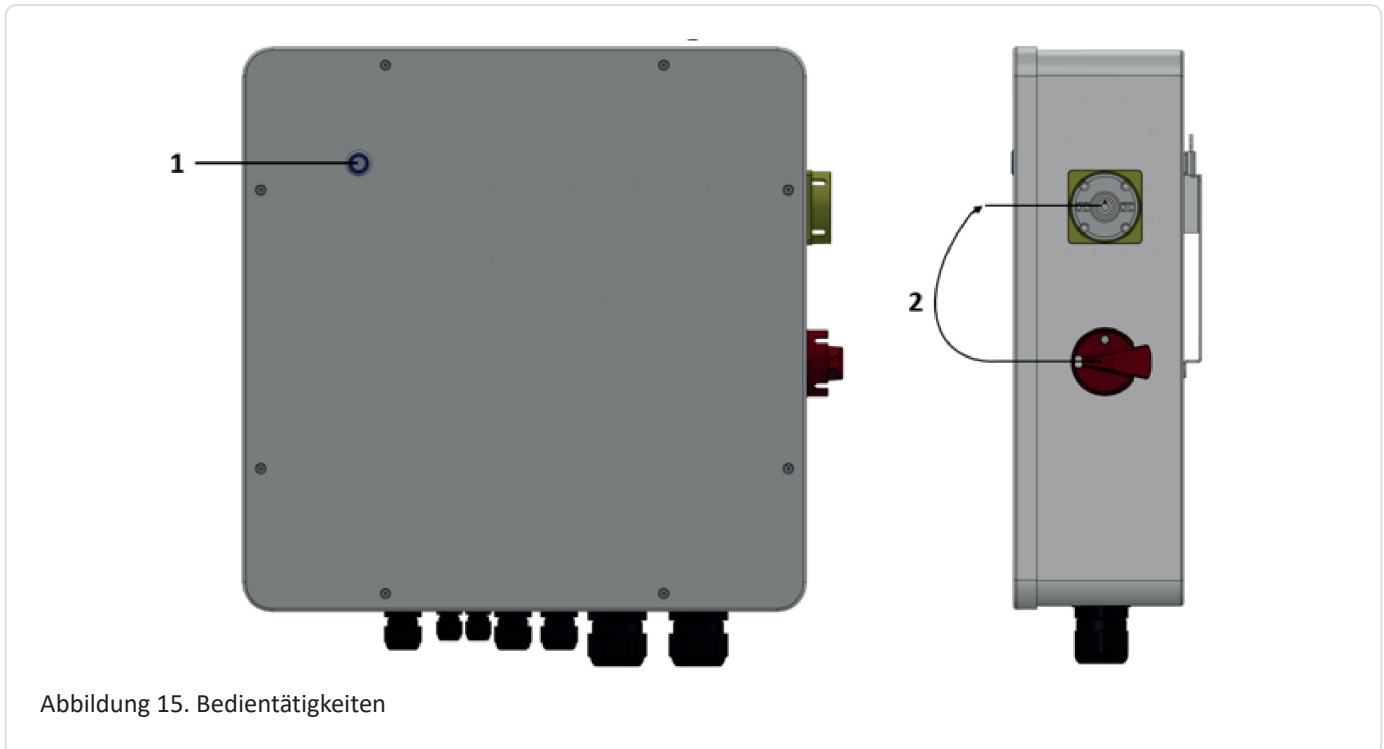
9.1. Prüfen der Installation, Anschlüsse und Verkabelung

Vor der Erstinbetriebnahme die Anlage wie folgt prüfen:

- Alle Komponenten (Abstände, Umgebung, Befestigung) sind richtig installiert.
- Alle internen Verkabelungen sind vollständig und fachgerecht angeschlossen.
- Alle externen Versorgungsleitungen (Spannungsversorgung, Kommunikationskabel) sind fachgerecht angeschlossen.
- Alle Anschlusswerte sind auf die Anlage abgestimmt und erforderliche Einstellungen wurden vorgenommen.
- Alle nötigen Prüfungen der Anlage wurden normgerecht durchgeführt.

9.2. Einstellungen am Überwachungsrelais

9.2. Einstellungen am Überwachungsrelais



Abbildung 16. Einstellungen am Überwachungsrelais (variantenabhängig)

Pos.	Beschreibung
1	Neutralleiter Überwachung (mit oder ohne) Sollwert: Mit Neutralleiter
2	Abschaltverzögerung (zwischen 0,5 und 60 Sekunden) Sollwert: 0,5 Sekunden bzw. 0,1 Sekunden
3	Maximalspannung (zwischen 380 und 480 V) Sollwert: 450 V
4	Nennspannung (zwischen 4 und 25 %) Sollwert: 15%
5	Minimalspannung (zwischen 300 und 400 V) Sollwert: 350V
6	Funktionsdreheschalter für verschiedene Anzugs- bzw. Rückfallspannungen Sollwert: U2 - 3Ph

Tabelle 19. Einstellungen am Überwachungsrelais

9.3. Einschalten der Leitungsschutzschalter

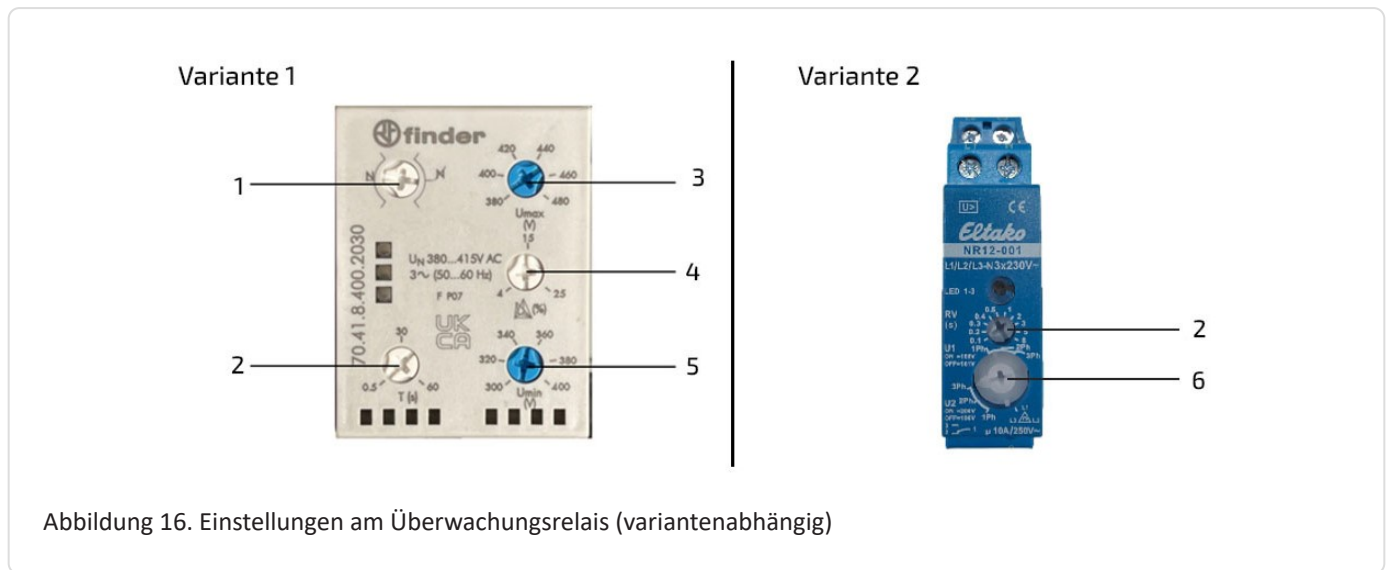
Anschließend müssen die Leitungsschutzschalter in der AVU eingeschaltet werden.



Abbildung 17. Einsichern der Leitungsschutzschalter in der AVU

9.4. Endmontage

9.4. Endmontage

Zur Endmontage der AVU wie folgt vorgehen:

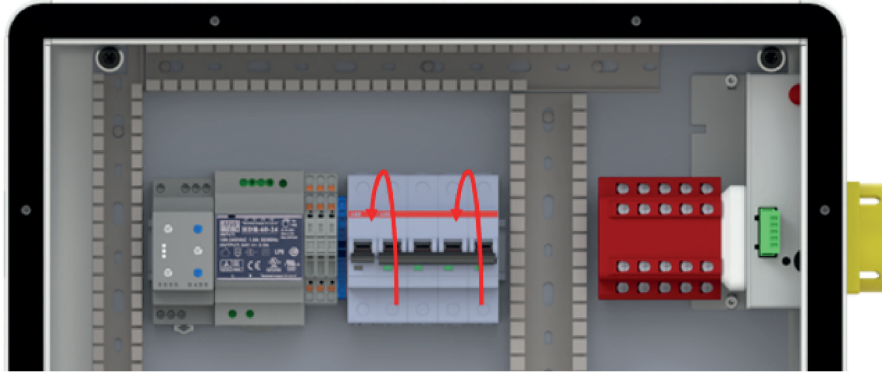
Montage des Deckels

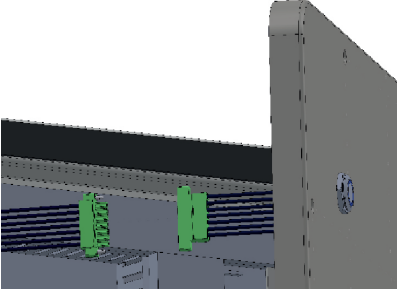
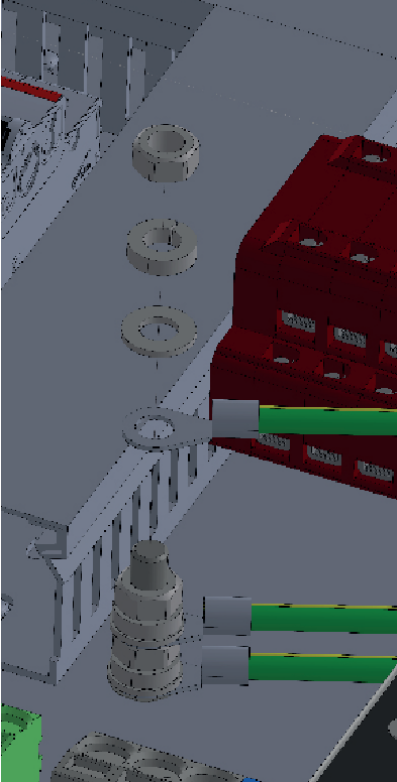
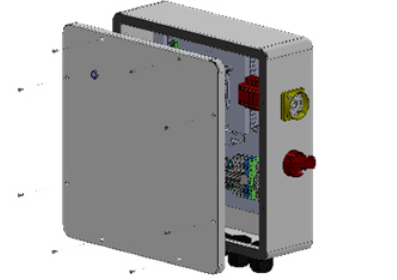
	<p>1. Den Stecker des Tasters im Deckel mit dem Stecker in der AVU verbinden.</p>
	<p>2. Den Erdungsdraht in der AVU-Box an dem Erdungsbolzen auf der Montageplatte wie abgebildet befestigen. Hierzu die beigelegte Karosseriescheibe, den Federring und die Mutter (M8) verwenden. Anschließend mit einem Drehmomentschlüssel auf 8,9Nm anziehen (Schlüsselweite 13).</p>
	<p>3. Den Deckel aufsetzen und die 8 Schrauben festdrehen (Torx T20).</p>

9.5. Einschalten/Ausschalten der Anlage

9.5.1. Einschalten

Die Anlage muss in folgender Reihenfolge eingeschaltet werden:

1. Hauptsicherung einschalten
2. Wechselrichter einschalten
3. Batteriespeicher einschalten
4. Überprüfen, ob der Taster auf Automatikmodus steht

Die AVU-Box schaltet nun automatisch bei anliegendem Netz auf Netzbetrieb um.



Falls beim Home kein Notstrom aktiviert wurde, muss die IBN erneut zur Aktivierung der Notstromfunktion durchgeführt werden.

9.5.2. Ausschalten

Falls die Anlage außer Betrieb genommen werden muss, bitte in folgender Reihenfolge vorgehen:

1. Batteriespeicher ausschalten
2. Wechselrichter ausschalten
3. Hauptsicherung am Zähler ausschalten
4. Leitungsschutzschalter in der AVU-Box ausschalten

Zwingend Spannungsfreiheit feststellen, bevor das Gerät demontiert oder umgebaut wird!

9.6. Austauschen der Feinsicherungen

9.6. Austauschen der Feinsicherungen

Sollte eine Feinsicherung defekt sein, ist sie wie in folgender Abbildung dargestellt, auszutauschen.



Abbildung 18. Austauschen der Feinsicherungen



Es sind ausschließlich G-Sicherungseinsätze mittelträge (250 V / 6,3 A) zu verwenden!

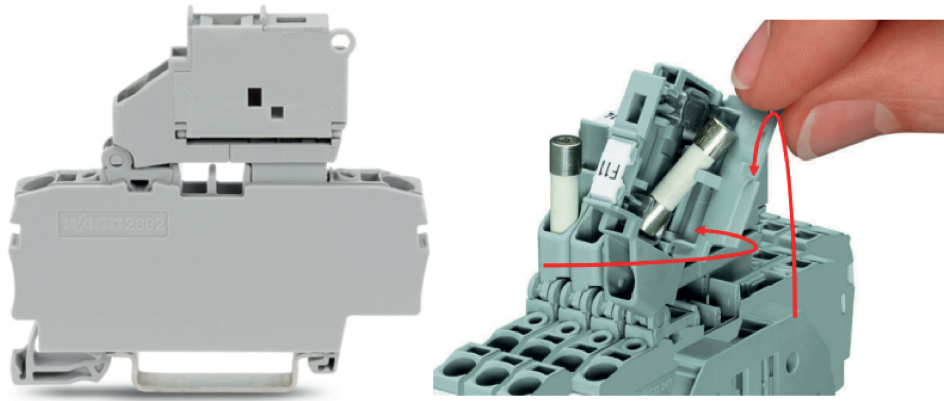

Solange der Wechselrichter oder das Netz eingeschaltet sind, liegt hier Spannung an!

10. FENECON-Service

Bei Störungen der Anlage ist der FENECON-Service zu kontaktieren:

Telefon: +49 (0) 991 64 88 00 33

E-Mail: service@fenecon.de

Unsere Servicezeiten:

Mo. - Do. 8 - 12 | 13 - 17 Uhr

Fr. 8 - 12 | 13 - 15 Uhr

11. Technische Wartung

11. Technische Wartung

11.1. Prüfungen und Inspektionen

An der Anlage müssen keine regelmäßigen Prüfungen und Inspektionen zu den normativen Vorgaben durchgeführt werden.

11.2. Wartungsarbeiten

An der Anlage müssen keine regelmäßigen Wartungsarbeiten zu den normativen Vorgaben durchgeführt werden.

11.3. Reparaturen

Bei defekten Komponenten muss der FENECON-Service kontaktiert werden.

12. Übergabe an den Betreiber

12.1. Informationen für den Betreiber

Folgende Informationen müssen dem Betreiber übergeben werden:

Komponente	Information/Dokument	Bemerkung
Anlage	Montage- und Bedienungsanleitung	

Tabelle 20. Informationen für den Betreiber

13. Demontage und Entsorgung

13.1. Demontage

Die AVU nur durch autorisierte Elektrofachkräfte demontieren lassen.

13.2. Entsorgung

- Die AVU darf nicht im normalen Hausmüll entsorgt werden.
- Die Entsorgung des Produktes muss den örtlichen Vorschriften für die Entsorgung entsprechen.

14. Verzeichnisse

14.1. Abbildungsverzeichnis

- Abbildung 1. AVU – Abmessungen
- Abbildung 2. Übersicht Innenaufbau – AVU
- Abbildung 3. Detaillierte Anschlussbelegung – AVU
- Abbildung 4. Anlage – schematische Darstellung mit optionalen Komponenten
- Abbildung 5. Abstände am Aufstellort
- Abbildung 6. Gesamtübersicht der Anschlussverbindungen
- Abbildung 7. AC-Anschluss Netz und Verbraucher
- Abbildung 8. AC-Anschluss Wechselrichter
- Abbildung 9. AC-Versorgung der EMS-Box
- Abbildung 10. Energy Meter in der AVU
- Abbildung 11. Anschluss externe Statusanzeige
- Abbildung 12. Installationsübersicht mit externem AC-Erzeuger
- Abbildung 13. Anschluss Energy Meter mit externem AC- Erzeuger
- Abbildung 14. LED-Statusanzeige
- Abbildung 15. Bedientätigkeiten
- Abbildung 16. Einstellungen am Überwachungsrelais (variantenabhängig)
- Abbildung 17. Einsichern der Leitungsschutzschalter in der AVU
- Abbildung 18. Austauschen der Feinsicherungen

14.2. Tabellenverzeichnis

Tabelle 1. Version/Revision

Tabelle 2. Darstellungskonventionen

Tabelle 3. Begriffe und Abkürzungen

Tabelle 4. Technische Daten – AVU

Tabelle 5. Übersicht Innenaufbau – AVU

Tabelle 6. Detaillierte Anschlussbelegung – AVU

Tabelle 7. Lieferumfang – AVU

Tabelle 8. Benötigtes Werkzeug

Tabelle 9. Komponenten der Gesamtübersicht

Tabelle 10. Komponenten für AC-Anschluss und Verbraucher (nicht im Lieferumfang enthalten)

Tabelle 11. Komponenten Wechselrichter Anschluss (nicht im Lieferumfang enthalten)

Tabelle 12. Komponenten EMS-Box Anschluss (nicht im Lieferumfang enthalten)

Tabelle 13. Komponenten für den SmartMeter Anschluss (optional)

Tabelle 14. Komponenten für eine externe Zustandsanzeige (optional)

Tabelle 15. Komponenten der Gesamtübersicht mit externem AC-Erzeuger

Tabelle 16. Komponenten für den SmartMeter Anschluss & externem AC- Erzeuger (optional)

Tabelle 17. LED-Statusanzeige

Tabelle 18. Bedienung AVU

Tabelle 19. Einstellungen am Überwachungsrelais

Tabelle 20. Informationen für den Betreiber